

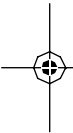

OPEL Mobile Phone Portal

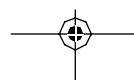

Информационно-развлекательная система



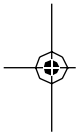



Краткий обзор	3
Общая информация	4
Управление системой	6
Подключение телефонов	11
Пользование телефоном	16
Телефонные звонки	18
Система управления при помощи голосовых команд 3	21
Устранение возможных неисправностей	27

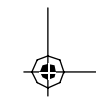
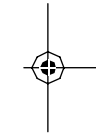
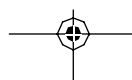
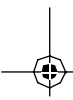
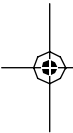

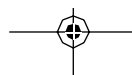
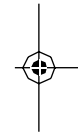
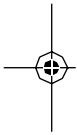



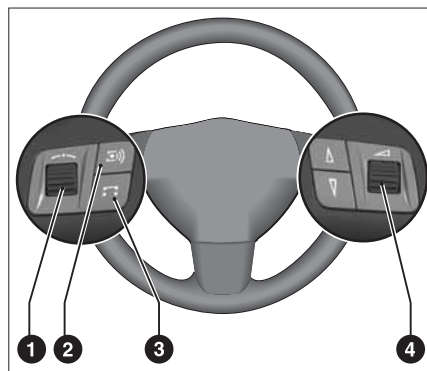

Краткий обзор

Органы управления, расположенные на рулевом колесе

В зависимости от модели автомобиля, возможны две различные системы дистанционного управления, установленные на рулевом колесе.







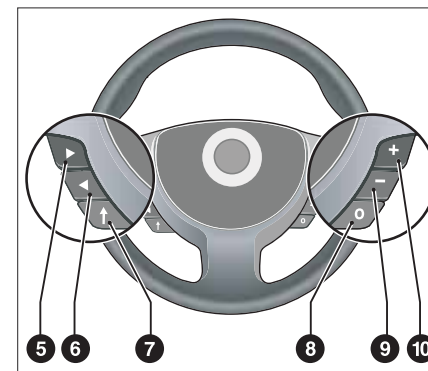

Органы управления, установленные на рулевом колесе, тип 1

- 1  Вращение:
Перемещение курсора
Нажатие:
Подтверждение выбора меню
- 2  Выбор/выключение системы управления при помощи голосовых команд.
- 3  Телефон: Принятие или отклонение телефонного звонка, непосредственный доступ к списку вызовов
- 4  Регулировка громкости



Органы управления, расположенные на рулевом колесе, тип 2

- 5  Перемещение курсора вправо или вверх
- 6  Перемещение курсора влево или вверх
- 7  Подтверждение выбора меню
- 8  Телефон:
Принятие или отклонение телефонного звонка, непосредственный доступ к списку вызовов
Нажатие в течение примерно 2 секунд:
Активация системы управления при помощи голосовых команд
- 9  Уменьшение громкости
- 10  Увеличение громкости

Общая информация

Портал мобильного телефона дает вам возможность совершать звонки по вашему мобильному телефону при помощи микрофона и громкоговорителей аудиосистемы автомобиля, а также управлять основными функциями мобильного телефона при помощи информационно-развлекательной системы автомобиля.

Вы можете управлять порталом мобильного телефона при помощи органов дистанционного управления, расположенных

на рулевом колесе, при помощи голосовых команд 3 или при помощи многофункциональной кнопки 3 аудиосистемы. Меню возможных операций и состояние системы отображаются на дисплее.

Отображение основного содержания меню мобильного телефона на информационном дисплее автомобиля позволяет вам легко управлять порталом в целом.

Необходимо подключать телефон с дополнительной внешней антенной, подключая ее к адаптеру, выбираемому в зависимости от конкретной модели телефона.

При телефонном соединении звук аудиосистемы выключается. По окончании телефонного соединения звук аудиосистемы вновь включается.

4

Общие рекомендации относительно данного руководства по эксплуатации

Описание основных действий по управлению системой приведено на странице 6 в разделе "Управление системой".





Подробное функциональное описание вашей информационно-развлекательной системы приведено в руководстве по эксплуатации, которое прилагается к информационно-развлекательной системе вашего автомобиля.

Информацию об адаптере, необходимом для вашего мобильного телефона, вы можете получить у вашего дилера Opel.

Некоторые функции портала мобильного телефона поддерживаются не всеми моделями мобильных телефонов. Поддерживаемые функции зависят от модели мобильного телефона и от оператора соответствующей сети мобильной связи. Дополнительную информацию по этому вопросу вы можете найти в руководстве по эксплуатации вашего мобильного телефона, в инструкции для соответствующего адаптера, а также получить ее от оператора сети мобильной связи.

Чтобы облегчить вам поиск информации по конкретному вопросу, в конце данного руководства по эксплуатации имеется подробный алфавитно-предметный указатель.

При изучении данного руководства по эксплуатации вам помогут следующие условные обозначения:

-  Рука перед текстом означает, что вы должны выполнить определенное действие.
-  Галочка перед текстом означает реакцию информационно-развлекательной системы.
-  Точка перед текстом означает дополнительную информацию по данному вопросу.
- Тире перед текстом означает перечисление.
-  Предупреждающий знак означает важную информацию о безопасном использовании информационно-развлекательной системой.
- 3 Звездочка означает дополнительное оборудование, которое может быть установлено не на каждом автомобиле (в зависимости от модели, варианта комплектации и региона).
- 6 Стрелка означает, что информация по данному вопросу продолжается на следующей странице.



Иллюстрации

Фактический вид дисплея может отличаться от показанного на иллюстрациях, так как он зависит от настроек портала мобильного телефона и систем автомобиля.

Важное предостережение относительно использования системы и безопасности дорожного движения

Пользуйтесь информационно-развлекательной системой таким образом, чтобы это не мешало безопасному управлению автомобилем. В случае возникновения любых сомнений остановите автомобиль и управляйте информационно-развлекательной системой при неподвижном автомобиле.

Пользование мобильным телефоном

Пользование мобильным телефоном может повлиять на окружающую вас обстановку. Именно по этой причине установлены определенные требования и правила безопасности. Вы должны ознакомиться со всеми необходимыми требованиями и правилами, прежде чем пользоваться мобильным телефоном.

Разговаривать по телефону во время управления автомобилем может быть опасно, так как это отвлекает ваше внимание от дорожной обстановки. Рекомендуется остановить автомобиль, прежде чем разговаривать по мобильному телефону.

Вы должны соблюдать законы и правила, установленные в той стране, где вы находитесь.

Обязательно соблюдайте специальные требования и правила, действующие в том регионе, где вы находитесь, и выключайте мобильный телефон, если пользование телефоном во время управления автомобилем запрещено, или если мобильный телефон создает помехи, или если это может привести к возникновению опасной ситуации.

Пользование мобильным телефоном в автомобиле без внешней антенны может привести к неправильному функционированию электронных систем вашего автомобиля. Пользуйтесь мобильным телефоном только при помощи антенны, установленной снаружи вашего автомобиля.

Система Bluetooth™ 3

При взаимном подключении устройств, исходя из соображений безопасности, необходимо применять код PIN. Этот код представляет собой случайно выбираемое число, которое должно состоять, по крайней мере, из четырех цифр.

Система управления при помощи голосовых команд 3

Не пользуйтесь системой управления при помощи голосовых команд в экстренных ситуациях. В стрессовой ситуации ваш голос может измениться, он не будет распознан системой, и это помешает быстрому установлению необходимого соединения.

Базовая консоль для телефона

Следите за тем, чтобы на контакты базовой консоли не попадала грязь и пыль.

Зарядка аккумулятора мобильного телефона

Как только вы включите портал мобильного телефона и вставите ваш телефон в адаптер (приобретаемый для конкретной модели мобильного телефона), начнется зарядка аккумулятора мобильного телефона.

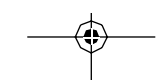

Управление системой

Вы можете управлять порталом мобильного телефона при помощи органов дистанционного управления, расположенных на рулевом колесе, при помощи голосовых команд 3, или при помощи многофункциональной кнопки 3 аудиосистемы.

Система управления при помощи голосовых команд, см. стр. 21.

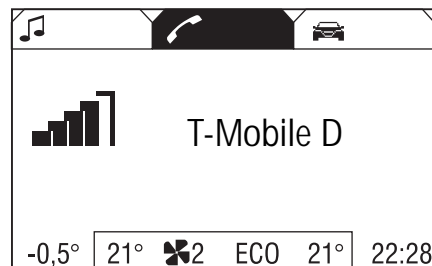

Если портал мобильного телефона включен, то при подключении мобильного телефона на дисплее появится стартовая страница меню.

Выбор функций и дополнительных операций описан на следующих страницах:

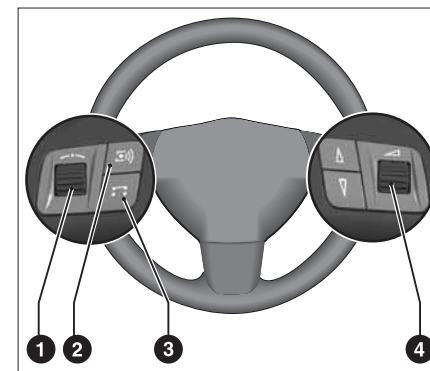

Органы управления, расположенные на рулевом колесе

В зависимости от модели автомобиля, возможны два типа органов дистанционного управления, установленных на рулевом колесе.

Рулевое колесо типа 1:

Вращающийся регулятор 1

Выбор при помощи вращающегося регулятора:

Вращение Выбор пункта меню или команды, выбор диапазона функций

Нажатие Выбор отмеченного пункта, подтверждение команды.

Кнопка 2

Включение/выключение системы управления при помощи голосовых команд 3.

- При нажатии кнопки , информационно-развлекательная система включает функцию распознавания голосовых команд или отключает ее. См. параграф "Система управления при помощи голосовых команд" на стр. 21.

Кнопка 3

Телефонные звонки

- Нажав кнопку , вы можете принять или завершить телефонный звонок, или войти непосредственно в список вызовов.

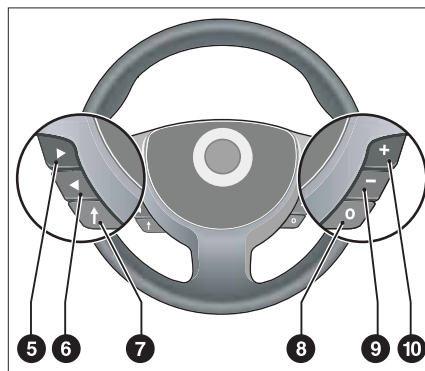

Рулевое колесо типа 2:

Кнопки со стрелками / 5 6

Выбор при помощи кнопок со стрелками:

Выбор пункта меню или команды, выбор диапазона функций

Кнопка 7

Выбор отмеченного пункта и подтверждение команды.

Кнопка 0 8

Телефонные звонки

- Кратковременно нажав кнопку 0, вы можете принять или завершить телефонный звонок или войти непосредственно в список вызовов.

Включение/выключение системы управления при помощи голосовых команд 3.

- Если вы будете удерживать кнопку 0 в течение примерно 2 секунд, информационно-развлекательная система включит или выключит функцию распознавания голосовых команд. См. параграф "Система управления при помощи голосовых команд" на стр. 21.



Управление при помощи многофункциональной ручки 3

Выбор при помощи многофункциональной ручки

Вращение Выбор пункта меню или команды, выбор диапазона функций

Нажатие Выбор отмеченного пункта, подтверждение команды.

Выбор пункта меню

Вы можете выбрать любой пункт меню при помощи курсора. Для перемещения курсора вращайте ручку 1, или нажимайте кнопки со стрелками 5 6, или вращайте многофункциональную ручку 3. Курсор представляет собой светящуюся строчку и подсвечивает выбранный пункт меню.

☞ Отметьте желаемый пункт меню при помощи ручки 1 или кнопок < / > 5 6, или при помощи многофункциональной ручки 3.

☞ Подтвердите выбор пункта меню нажатием регулятора 1 или кнопки ↑ 7, или многофункциональной ручки 3.

✓ Будет включена соответствующая функция, или на дисплее появится дополнительное меню. В следующих разделах данного руководства описанные выше действия резюмируются следующим образом:

☞ Выберите пункт меню.

- Включенные функции будут отмечены значком (☒) перед соответствующим пунктом меню
- Выключенные функции будут отмечены значком (☐) перед соответствующим пунктом меню.

Выбор из списка

Некоторые меню отображаются на дисплее в виде списка.

Для выбора пункта из списка действуйте точно таким же образом, как и при выборе пункта меню (см. предыдущий раздел).

- Когда вы переместите курсор на верхнюю или нижнюю границу дисплея, на нем могут появиться дополнительные пункты списка. Колонка прокрутки с правой стороны дисплея показывает текущее положение курсора относительно всего списка.
- Над списком будет указано название списка и общее количество пунктов в нем.

Ниспадающие меню

В определенных случаях на дисплее появляются дополнительная информация или сообщения от информационно-развлекательной системы или других систем автомобиля. Эта информация отображается в виде ниспадающих меню.

Текущее меню будет наложено на ниспадающее меню.

Некоторые из ниспадающих меню необходимо подтвердить (например, сообщения о дорожном движении во время телефонного разговора), другие сами исчезают по истечении короткого времени.

Во время телефонного разговора, сообщения о дорожном движении будут появляться в виде ниспадающих меню, в зависимости от комплектации информационно-развлекательной системы.

Выход из меню

Вы можете выйти из меню одним из следующих способов:

- При помощи регулятора **1**, или кнопка со стрелками **5** **6**, или при помощи многофункциональной ручки **3**.
- При помощи функциональных кнопок.

- Если вы выходите из субменю при помощи функциональных кнопок, то перейдете непосредственно в то субменю, которое было выбрано в последний раз.

Выход из субменю при помощи регулятора или многофункциональной ручки **3**

Вращайте регулятор **1**, или нажимайте на кнопки со стрелкой **5** **6**, или вращайте многофункциональную ручку **3** до тех пор, пока в верхней части дисплея не появится надпись "Back" (Назад).

Нажмите на регулятор **1** или кнопку **7**, или многофункциональную ручку **3**.

На дисплее появится меню более высокого уровня.

- Эта функция недоступна в главном меню.

Или:

Вращайте регулятор **1**, или нажимайте кнопки со стрелками **5** **6**, или вращайте многофункциональную ручку **3** до тех пор, пока в нижней части дисплея не появится надпись "Main" (Главное меню).

Нажмите на регулятор **1** или кнопку **7**, или многофункциональную ручку **3**.

На дисплее появится главное меню.

- Эта функция недоступна в режиме списка, в меню ввода и в главном меню.

Выход из меню при помощи функциональных кнопок

В зависимости от модели и комплектации вашей информационно-развлекательной системы, вы можете выйти из меню при помощи функциональных кнопок.

Отмена выбора

Для отмены выбора выполните следующее:

Вращайте регулятор **1**, или нажимайте на кнопки **5** **6**, или вращайте многофункциональную ручку **3** до тех пор, пока на дисплее не появится надпись "Cancel" (Отмена).

Нажмите на регулятор **1**, или на кнопку **7**, или на многофункциональную ручку **3**.



Ввод знаков при помощи регулятора или многофункциональной ручки 3

Вы можете вводить буквы и цифры при помощи дисплея, пользуясь регулятором ①, кнопками со стрелками ⑤ ⑥ или многофункциональной ручкой.

- Пункт меню появляется в верхней части дисплея, в которой вводятся буквы и цифры. Курсор, показывающий текущую позицию, будет мигать за этим пунктом меню. В нижней части дисплея вы будете видеть алфавит, цифры и специальные символы.

- Вы не можете ввести буквы, цифры и специальные знаки при помощи кнопок с цифрами на панели информационно-развлекательной системы.

☞ Выберите желаемую букву, цифру или знак.

☞ Повторите этот процесс для остальных знаков.

Вывод на дисплей дополнительных специальных знаков:

☞ Выберите пункт меню "&#[]".

- ✓ На дисплее появятся дополнительные специальные знаки.

Включение строчных/заглавных букв:

☞ Выберите пункт меню "ABC".

- ✓ Изменение индикации группы букв "ABC".

Возможны следующие установки:

- ABC
- abc
- Abc

Стирание знаков:

☞ Выберите пункт меню "◀C".

- ✓ Знак, стоящий слева от курсора, будет удален.

Перемещение курсора:

☞ Выберите на дисплее ◀ или ▶.

☞ Нажимайте регулятор ① или кнопку ↑ ⑦, или многофункциональную ручку до тех пор, пока курсор не достигнет желаемого положения.

Подтверждение ввода:

☞ Выберите пункт меню "OK".

- ✓ На дисплее появится меню "New entry" (Новый пункт).

Подключение телефонов

Вы можете подключить мобильный телефон к информационно-развлекательной системе:

- при помощи адаптера, выбираемого в зависимости от конкретной модели телефона,
- или при помощи функции Bluetooth™, если эта функция поддерживается вашим мобильным телефоном и порталом мобильного телефона.

Для установления связи портал мобильного телефона должен быть включен, и должен быть подключен мобильный телефон. Портал мобильного телефона включается и выключается через аккумулятор. Если аккумулятор выключен, вы можете включить или выключить мобильный телефон при помощи информационно-развлекательной системы. При отключенном аккумуляторе время работы системы ограничено одним часом.

Информацию об адаптере, необходимом для вашего мобильного телефона, вы можете получить у вашего дилера Opel.

Для получения информации о поддержке вашим мобильным телефоном функции Bluetooth™, обратитесь к руководству по эксплуатации вашего мобильного телефона.

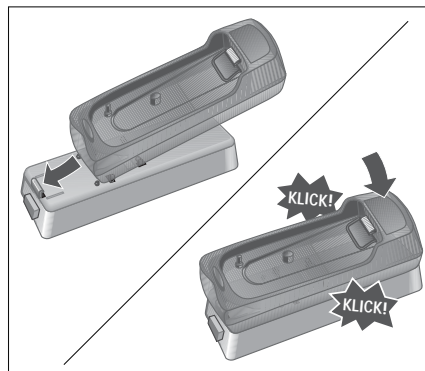

Установка адаптера в базовую консоль

Инструкции по сборке и установке прилагаются к каждому адаптеру. Перед сборкой адаптера, внимательно изучите инструкцию по сборке и установке.

- ☞ Присоедините адаптер к базовой консоли (см. иллюстрацию).
- Убедитесь в хорошем соединении контактов. При подключении адаптера вы должны услышать щелчок.

Для снятия адаптера нажмите на кнопку фиксатора на консоли.

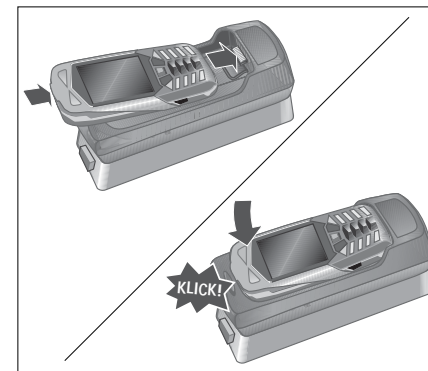

Подключение мобильного телефона к адаптеру

- ☞ Вставьте мобильный телефон в адаптер (см. иллюстрацию).
- Убедитесь в хорошем соединении контактов. При подключении мобильного телефона вы должны услышать щелчок.

Чтобы вынуть мобильный телефон, нажмите на кнопку фиксатора на адаптере.

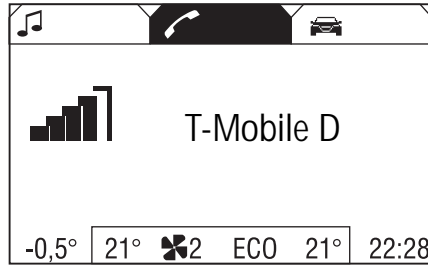

Соединение при помощи системы Bluetooth™ 3

Должна быть активирована функция Bluetooth™ вашего мобильного телефона. Для получения подробной информации обратитесь к руководству по эксплуатации вашего мобильного телефона. Портал мобильного телефона поддерживает протокол Bluetooth™ Handsfree Profile, V. 1.0, в соответствии с со спецификациями Bluetooth™ Special Interest Group (SIG).

Система Bluetooth™ представляет собой стандарт радиосвязи для взаимного беспроводного соединения различных систем, например, мобильного телефона и других устройств.

Эта система позволяет передавать различную информацию, относящуюся, например, к телефонным книгам, списки вызовов, названия операторов мобильной связи и т.д.

Создание соединения

- Вы находитесь в главном меню.
- ☞ Выберите в заголовке условное обозначение телефона.

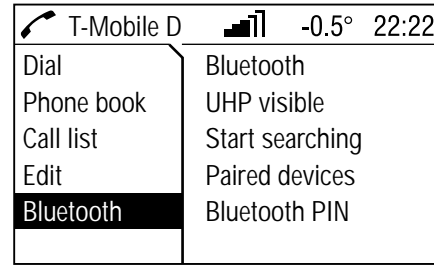

- ✓ Если мобильный телефон вставлен в адаптер, то на дисплее появится телефонное меню (см. иллюстрацию).
- ✓ Если мобильный телефон не вставлен в адаптер, то на дисплее появится меню Bluetooth™ (см. следующий раздел).
- ☞ Выберите пункт меню "Bluetooth" .
- ✓ На дисплее появится меню системы Bluetooth™.

Если функция Bluetooth™ была деактивирована, выполните следующее:

- ☞ Выберите пункт меню "Bluetooth" .

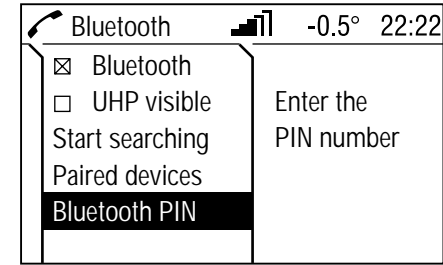

- ✓ Если функция Bluetooth™ активирована, на дисплее появятся оставшиеся пункты меню.
- ☞ Выберите пункт меню "Bluetooth PIN" .
- ✓ На дисплее появится меню PIN.
- ☞ Введите любой код Bluetooth™ PIN и подтвердите его нажатием кнопки "OK".
- Из соображений безопасности, следует использовать случайный код PIN, состоящий, по крайней мере, из четырех цифр.
- ☞ Выберите пункт меню "Start searching" (Начать поиск).
- ✓ В процессе поиска устройств, поддерживающих функцию Bluetooth™, на дисплее появляется надпись "Searching..." (Поиск).

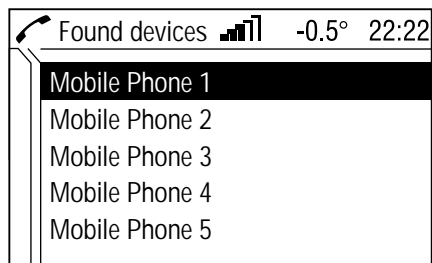

- ✓ Когда поиск завершится, все обнаруженные устройства Bluetooth™ будут перечислены в меню "Devices. found" (Найденные устройства).
- ☞ Выберите желаемый мобильный телефон.
- ✓ Во время установления соединения на дисплее появляется сообщение "The connection will be established..." (Соединение устанавливается...).
- ✓ На дисплее вашего мобильного телефона появится надпись "Please enter the Bluetooth PIN" (Пожалуйста, введите код Bluetooth PIN) или аналогичное сообщение.
- ☞ При помощи клавиатуры вашего мобильного телефона введите тот же самый код Bluetooth™ PIN, который вы вводили в информационно-развлекательную систему, и подтвердите его нажатием кнопки "OK".

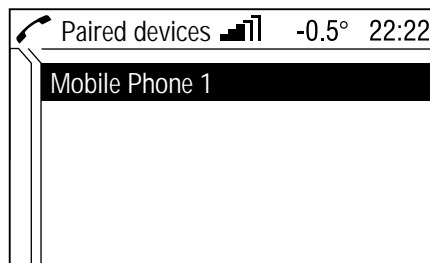

- ✓ На дисплее вашего мобильного телефона появится надпись "Add device to known devices?" (Добавить к списку известных устройств?) или аналогичное сообщение.
- ☞ Подтвердите это на клавиатуре вашего мобильного телефона, нажав кнопку "OK".
- ✓ После успешного установления связи на дисплее появится надпись "Added to the list of known devices" (Добавлено в список известных устройств).
- ✓ Теперь соединение между мобильным телефоном и информационно-развлекательной системой установлено.
- Вы можете добавить к списку до пяти устройств.

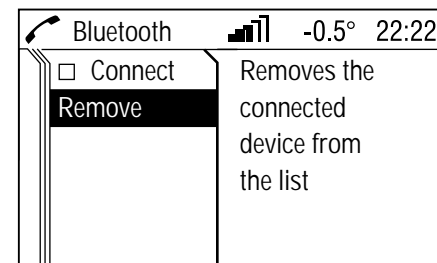

Завершение соединения

- ☞ В меню Bluetooth™, выберите пункт "Paired devices" (Связанные устройства).
- ✓ На дисплее появится меню "Paired devices" (Связанные устройства).
- ☞ Выберите нужный мобильный телефон.
- ✓ На дисплее появится меню системы Bluetooth™.
- ☞ Деактивируйте пункт "Connect" (Соединение).
- ✓ На дисплее появится сообщение "Disconnected!" (Разъединено), а вслед за ним - меню Bluetooth™.
- ☞ Выберите пункт "Remove" (Удалить).
- ✓ На дисплее появится сообщение "Removed!" (Удалено), а вслед за ним - меню Bluetooth™.



UHP visible ("Видимый" портал)

Если эта функция активирована, портал мобильного телефона может быть распознан другими устройствами, поддерживающими функцию Bluetooth™. Таким образом может быть осуществлено соединение Bluetooth™ между вашим мобильным телефоном и порталом мобильного телефона.

- Вы находитесь в меню Bluetooth™.
- ☞ Выберите пункт "UHP visible" ("Видимый" портал).
- Портал мобильного телефона будет виден для других устройств в течение следующих 3 минут.
- ☞ Включите на своем мобильном телефоне функцию поиска устройств Bluetooth™ (обратитесь к руководству по эксплуатации вашего мобильного телефона).
- ✓ На дисплее вашего мобильного телефона должно появиться сообщение "Device found: UHP" (Найдено устройство: UHP).

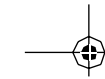
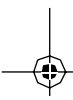
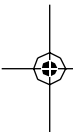

Freespeech ("Свободный разговор") 3

- Активно телефонное соединение.
- ☞ Поверните регулятор 1 или нажмите кнопку ◀ / ▶ 5 6.
- ✓ Откроется контекстное меню.
- ☞ Включите функцию "Freespeech".
- ✓ Разговор будет слышен через громкоговорители аудиосистемы автомобиля.





Экстренные ситуации

Соединение не может быть гарантировано во всех ситуациях. Поэтому вам не следует полагаться исключительно на мобильный телефон, когда речь идет о важном вызове (например, при необходимости вызвать срочную медицинскую помощь).

В некоторых сетях мобильной связи при экстренном вызове в мобильный телефон должна быть вставлена действующая SIM-карта.

Пожалуйста, учтите, что вы можете звонить и принимать звонки по вашему мобильному телефону только тогда, когда вы находитесь в зоне обслуживания с достаточно сильным сигналом.

При определенных обстоятельствах, экстренные вызовы можно делать не во всех сетях мобильной связи.

Не исключено, что экстренный вызов будет также невозможен при активации определенных услуг сети мобильной связи и/или вашего мобильного телефона. Для получения информации по этому вопросу рекомендуем вам обратиться к оператору вашей локальной сети связи.

Номер телефона для экстренных вызовов может быть различным для разных регионов и стран. Заранее узнайте номер телефона для экстренных вызовов для каждого конкретного региона.

Экстренные вызовы

- ☞ Наберите номер телефона службы экстренной помощи (например, **112** для Великобритании).
- ✓ Будет установлена связь с центром экстренной помощи.
- ☞ Говорите, когда сотрудники центра спросят вас о том, что произошло.

Завершение экстренных вызовов

- ☞ Выберите пункт меню “Hang-up” (Повесить трубку).

Или:

- ☞ Нажмите кнопку   или кнопку  .

Завершайте экстренный звонок только тогда, когда сотрудник центра экстренной помощи попросит вас сделать это.



Пользование телефоном

Введение

После установления соединения между вашим мобильным телефоном и информационно-развлекательной системой через телефонный адаптер или через систему Bluetooth™ 3 вы можете пользоваться многими функциями вашего мобильного телефона при посредстве информационно-развлекательной системы автомобиля.

Например, при помощи информационно-развлекательной системы вы можете звонить по телефонам, записанным в памяти вашего мобильного телефона, или корректировать эти номера.

Как правило, вы также можете продолжать пользование системой при пользовании мобильным телефоном, например, принимая звонок или регулируя громкость.

После установления соединения между вашим мобильным телефоном и информационно-развлекательной системой данные передаются от мобильного телефона в информационно-развлекательную систему. Это может занять некоторое время, в зависимости от марки телефона. В течение этого времени возможности управления мобильным телефоном через информационно-развлекательную систему ограничены.

- Некоторые мобильные телефоны поддерживают не все функции портала мобильного телефона. В результате некоторые телефоны могут работать не так, как это описано в данном руководстве. Для получения дальнейшей информации обратитесь к руководству по эксплуатации телефонного адаптера.

Звонки, поступающие и исходящие в то время, когда мобильный телефон вставлен в телефонный адаптер, сохраняются и передаются, если мобильный телефон вставлен в адаптер.

Кроме управления при помощи кнопок на рулевом колесе вы можете управлять некоторыми функциями при помощи голосовых команд 3, см. стр. 21.

Если соединение осуществлено через телефонный адаптер, функциональность вашего мобильного телефона может быть ограничена (для получения подробной информации см. руководство по эксплуатации адаптера).

При соединении при помощи системы Bluetooth™ диапазон функций вашего мобильного телефона также может быть ограничен.

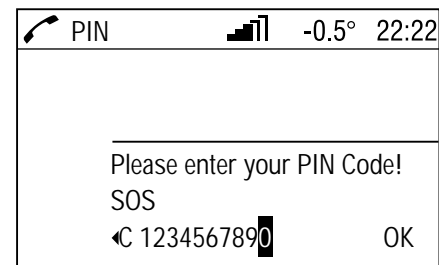

Ввод PIN-кода

Когда вы включаете мобильный телефон после того, как он вставлен в телефонный адаптер, необходимо ввести PIN-код.

- Информационно-развлекательная система включена.
- ✓ На дисплее появляется надпись "No PIN" (Не введен PIN).
- ☞ Выберите в заголовке условное обозначение телефона.
- ✓ На дисплее появится надпись "Please enter your PIN Code!" (Пожалуйста, введите ваш PIN-код!).



- ☞ Введите ваш PIN-код при помощи регулятора и подтвердите его нажатием кнопки “OK”.
- Вы также можете произнести PIN 3, если включена система распознавания голосовых команд. См. “PIN-код” на стр. 22.
- ✓ “На дисплее появляется надпись PIN verification, please wait...” (Идет проверка PIN-кода, пожалуйста, подождите...).

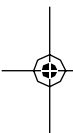

- Если вы три раза введете неправильный PIN-код, SIM-карта будет заблокирована. После этого SIM-карту можно будет разблокировать только посредством ввода PUK-кода, см. инструкцию по эксплуатации вашего мобильного телефона.
- Если был введен и подтвержден правильный PIN-код, на дисплее появляется меню, выбранное в последний раз.



- Некоторые операторы сетей мобильной связи разрешают вам отключать запрос на ввод PIN-кода. Дополнительную информацию по данному вопросу вы можете найти в инструкции по эксплуатации вашего мобильного телефона или получить ее от оператора локальной сети мобильной связи.
- В процессе поиска сети доступны не все функции мобильного телефона. Тем не менее, вы можете звонить по номеру экстренной помощи **SOS** или по установленному для данной страны номеру телефона службы экстренной помощи.

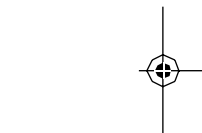

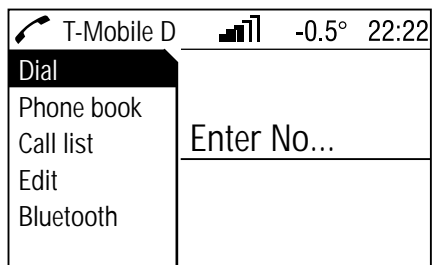

Телефонные звонки

Вы можете набрать номер телефона тремя различными способами:

- набрать номер телефона вручную,
- выбрать номер из телефонной книги,
- выбрать номер телефона из списка вызовов (исходящие звонки, принятые вызовы и пропущенные вызовы).

Набор номера Ручной набор номера телефона

- Вы находитесь в меню телефона.
- ☞ Выберите пункт меню "Dial" (Набор номера).
- ✓ На дисплее появляется надпись "Enter No..." (Введите номер).
- ☞ Выберите цифры телефонного номера из нижней части дисплея в правильном порядке и включите функцию набора номера при помощи "Dial".
- В этом меню вы также можете выбрать телефонную книгу.

Телефонная книга Выбор номера из телефонной книги

- Вы находитесь в меню телефона.
- ☞ Выберите пункт "Phone book" (Телефонная книга).
- ✓ На дисплее появится перечень всех номеров, записанных в телефонной книге.
- ☞ Выберите необходимый номер и начните процесс набора номера.

Список вызовов

Выбор номера телефона из списка вызовов

- Вы находитесь в меню телефона.
- ☞ Выберите пункт меню "Call list" (Список вызовов).
- ✓ На дисплее будет показан список последних вызовов. Будет показан статус каждого телефонного номера (исходящий вызов, принятый или пропущенный вызов).
- ☞ Выберите необходимый номер и начните процесс набора номера.



Входящие звонки

При появлении входящего звонка, на дисплее появляется меню, предлагающее принять или отвергнуть звонок.

Принятие звонков

- ☞ Выберите пункт меню "Accept" (Принять).

или:

- ☞ Нажмите кнопку  3 или кнопку  **8**.

Отклонение звонков



- ☞ Выберите пункт меню "Reject" (Отклонить).

Завершение звонков

Для завершения телефонного звонка:

- ☞ Нажмите кнопку  3 или кнопку  **0** **8**.

или:

- ☞ Нажмите на регулятор 1 или на кнопки  /  **5** **6**.

✓ Откроется контекстное меню.

- ☞ Выберите пункт "Hang-up" (Повесить трубку).



Edit (Редактирование) 3 **Сохранение имен/номеров** **телефона**

- Вы находитесь в меню телефона.
- ☞ Выберите пункт меню "Edit" (Редактировать).
- ✓ На дисплее появится список вызовов.
- ☞ Выберите пункт "Phone book" (Телефонная книга).
- ✓ На дисплее будут показаны запомненные номера телефонов.
- ☞ Выберите пункт "New entry" (Новая запись).
- ✓ На дисплее будет показано меню выбора имен и номеров телефона.

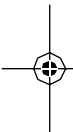

- ☞ Выберите "Name" (Имя).
- ☞ Введите имя. Для информации о вводе знаков, см. стр. 10.
- ☞ Выберите "No." (Номер телефона).
- ☞ Введите номер телефона.
- ☞ Выберите "Save" (Сохранить).
- ✓ Имя и номер телефона сохранены в телефонной книге.



Система управления при помощи голосовых команд 3

Система управления при помощи голосовых команд позволяет вам управлять некоторыми функциями мобильного телефона при помощи голосовых команд. Система распознает команды и последовательность цифр независимо от говорящего. Вы можете произносить команды и последовательность цифр, не делая пауз между отдельными словами.

Вы также можете сохранять номера телефонов с выбранным вами именем (голосовым ярлыком). Впоследствии вы можете сделать звонок, используя это имя.

Система распознавания голосовых команд включает в себя высокоэффективную систему подавления шумов, с тем чтобы можно было пользоваться ею во время движения.

Если система распознавания голосовых команд работает неправильно или не распознает ваш голос, она сообщит вам об этом и попросит вас повторно произнести команду. Система распознавания голосовых команд также отвечает на важные команды и, при необходимости, задает вопросы.



Вы можете отключить систему в любой момент, нажав на кнопку  2 или на кнопку 0-8.

Прежде чем вы наберете телефонный номер, должны быть выполнены следующие условия:

- Мобильный телефон должен быть вставлен в телефонный адаптер и готов к работе, или должно быть установлено соединение Bluetooth™.
- Мобильный телефон должен быть зарегистрирован.

Во избежание случайного срабатывания системы голосового управления телефоном или аудиосистемой от разговора в салоне автомобиля система управления голосовыми командами начинает работать только тогда, когда она активирована.

Активация системы управления при помощи голосовых команд

Нажмите кнопку  2 или кнопку 0-8 примерно на 2 секунды. Система управления при помощи голосовых команд включится, и на дисплее появится условное обозначение . На время диалога звук аудиосистемы отключается. Принимаемые сообщения о дорожном движении будут прерваны.

- Вы можете управлять функциями только в том случае, если телефон зарегистрирован в сети.

Завершение диалога

Вы можете завершить диалог и выключить систему управления при помощи голосовых команд различными способами:

- Нажмите кнопку  2 или кнопку 0-8.
- "Тайм-аут": если в течение определенного времени не было никаких команд, система отключается автоматически.
- Функционирование системы управления при помощи голосовых команд также прекращается при поступлении входящего звонка.



Пользование

Благодаря системе управления при помощи голосовых команд вы можете удобно управлять телефоном, произнося команды. Вам достаточно активировать функцию распознавания голосовых команд и произнести необходимую команду. После ввода команды может включиться диалоговый режим с вопросами и сообщениями, необходимыми для выполнения требуемого действия.

Информационно-развлекательная система реагирует на голосовые команды одновременно голосовыми сообщениями и текстовыми сообщениями на дисплее.

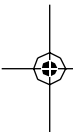

Основные команды

После активации системы распознавания голосовых команд вы услышите короткий звуковой сигнал, означающий, что система ждет от вас входящих команд.

Вы можете использовать следующие команды:

- **“Call” (Позвонить)**
См. стр. 23.
- **“Redial” (Повторный набор номера)**
См. стр. 24.
- **“Save” (Сохранить)**
См. стр. 24.
- **“Delete” (Стереть)**
См. стр. 25.
- **“Phonebook” (Телефонная книга)**
См. стр. 25.
- **“Help” (Помощь)**
См. стр. 26.
- **“Cancel” (Отмена)**
См. стр. 26.

SIM-карта

Если не вставлена SIM-карта, на дисплее появится сообщение: “Please insert SIM card!” (Пожалуйста, вставьте SIM-карту!)

Когда вы вставите SIM-карту, вам будет предложено ввести PIN-код. Для более подробной информации, см. следующий раздел.

PIN-код

Если PIN-код не был введен, на дисплее появится сообщение: “Please enter the PIN code!” (Пожалуйста, введите ваш PIN-код!).

Вы можете произнести цифры PIN-кода обычным голосом, без каких-либо искусственных пауз между цифрами.

Вы можете использовать следующие команды:

- **“Accept” (Принять)**
Подтверждение PIN-кода.
- **“Change” (Изменить)**
Последняя набранная цифра стирается.
- **“Delete” (Стереть)**
PIN-код стирается.
- **“Additional digits” (Дополнительные цифры)**
Вы можете ввести дополнительные цифры.

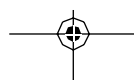
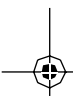

Пример диалога, посредством которого вводится PIN-код:

Система: Please enter the PIN code (Пожалуйста, введите ваш PIN-код!).

Пользователь: 1234 – ассерт (1234 - принять).

Система: The PIN code is incorrect (Введен неправильный PIN-код).

Пользователь: 4321 – ассерт (4321 - принять).

Система: The PIN code has been accepted (PIN-код принят).

Call (Позвонить)

При помощи этой команды вы можете выбрать номер телефона, который был сохранен в телефонной книге под определенным именем, или набрать номер, который необходимо использовать для звонка. После этой команды можно использовать следующие команды:

- **“Number” (Номер)**
Соединение осуществляется с использованием введенного номера.
- **“Name” (Имя)**
Соединение осуществляется с использованием голосового ярлыка. Сохранение голосового ярлыка (см. стр. 24).

Number (Номер):

После этой команды система попросит вас ввести номер телефона. Произнесите номер телефона обычным голосом, не делая искусственных пауз между цифрами. Распознавание будет наиболее успешным, если после каждых трех-пяти цифр вы будете делать паузу примерно на полсекунды. После этого информационно-развлекательная система повторит распознанный номер. Затем вы можете ввести дополнительные цифры или следующие команды:

- **“Call” (Позвонить)**
Введенный номер подтвержден.
- **“Change” (Изменить)**
Стирается последний блок цифр.
- **“Delete” (Стереть)**
Стирается весь введенный номер.
- **“Help” (Помощь)**
Диалог прекращается, и на дисплее выводятся все команды, доступные в данном контексте.
- **“Plus” (Плюс)**
Для звонков в другую страну добавляется плюс перед номером.
- **“Additional digits” (Дополнительные цифры)**
Можно ввести дополнительные цифры.

- “Cancel” (Отмена)

Прекращение набора номера. После запроса о корректировке номера система повторяет все ранее введенные блоки цифр, за исключением последнего. Если были стерты все введенные цифры, система вновь попросит вас ввести номер телефона.

- Если вы сделаете паузу более одной секунды между отдельными цифрами, система предположит, что процесс ввода цифр завершен, и начнет повторять блоки введенных цифр.

Для того чтобы позвонить в другую страну, вы можете сказать слово “Plus” (+) перед набором номера. Плюс позволяет вам совершать звонки из страны, не зная международного телефонного кода этой страны. Затем произнесите код страны.

Телефонный код страны соответствует обычному формату, например, 49 - Германия, 44 - Великобритания, и т.д. Дополнительный “0” должен быть опущен, за исключением Италии.



Пример диалога между пользователем и системой при наборе номера телефона:

Пользователь: Call (Позвонить).

Система: Name or number? (Имя или номер?)

Пользователь: Number (Номер).

Система: The number, please! (Пожалуйста, назовите номер!)

Пользователь: Plus four nine (Плюс четыре девять).

Система повторяет:

Plus four nine (Плюс четыре девять).

Пользователь: Seven three one (Семь три один).

Система повторяет:

Seven three one (Семь три один).

Пользователь: One one nine nine (Один один девять девять).

Система повторяет:

One one nine nine (Один один девять девять).

Пользователь: Change (Изменить).

Система повторяет ранее введенные блоки цифр:

Plus four nine – seven three one (Плюс четыре девять - семь три один).

Пользователь: One one nine one (Один один девять один).

Система повторяет:

One one nine one (Один один девять один).

Пользователь: Call (Позвонить).

Система произносит: The number (+49) 731 1191 is being dialled (Набирается номер (+49) 731 1191).

Name (Имя)

При помощи этой команды вы можете выбрать номер телефона, произнеся имя (звуковой ярлык).

Если система распознает ранее введенное имя, оно появится на дисплее. Справа от имени появится символ }, обозначающий звуковой ярлык.

Redial (Повторный набор номера)

При помощи команды "Redial" вы можете повторно набрать последний номер телефона.

Save (Сохранить)

При помощи этой команды вы можете сохранить номер телефона под звуковым ярлыком.

Вы также можете включить ранее введенный звуковой ярлык в телефонную книгу.

- Звуковые ярлыки могут быть включены в телефонную книгу, если они сохранены в информационно-развлекательной системе.
- В телефонной книге можно сохранить не более 25 звуковых ярлыков.
- Звуковые ярлыки зависят от говорящего. Это означает, что выбрать данный ярлык может только тот человек, который его ввел.

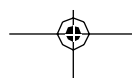

Может случиться так, что введенные имена покажутся слишком разными для системы, тогда она отклонит их. В этом случае вы можете ввести имя повторно или завершить процесс.

- **“Yes” (Да)**
Повторный ввод имени.
- **“No”/“Cancel” (Нет/Отмена)**
Диалог завершается без сохранения введенного имени и номера.
- Во избежание "отсечки" в начале записи, когда вы записываете имена, после запроса на ввод следует сделать небольшую паузу.
- Для того чтобы использовать звуковой ярлык независимо от вашего местонахождения, т.е. в других странах, следует вводить все номера телефонов с "плюсом" и с кодом страны.

Пример сохранения имени как звукового ярлыка:

Пользователь: Call (Позвонить).
Система: Name or number? (Имя или номер?)

Пользователь: Name (Имя).
Система: The name, please! (Пожалуйста, назовите имя!)

User: Time clock (Точное время).
Система: The number, please! (Пожалуйста, назовите номер!)

Пользователь: Plus four nine (Плюс четыре девять).
Система повторяет: Plus four nine (Плюс четыре девять).

Пользователь: Seven three one (Семь три один).
Система повторяет: Seven three one (Семь три один).

Пользователь: One one nine one (Один один девять один).
Система повторяет: One one nine one (Один один девять один).

Пользователь: Save (Сохранить).
Система: "Time clock" is saved (Имя "Точное время" сохранено).

Система: Would you like to enter the name in the phonebook? (Вы хотите ввести это имя в телефонную книгу?)
Пользователь: Yes (Да).

Delete (Стереть)

При помощи команды "Delete" вы можете стереть ранее введенный звуковой ярлык.

Phonebook (Телефонная книга)

При помощи команды "Phonebook" вы можете набрать номер по ранее сохраненному звуковому ярлыку, записанному в телефонной книге. Вы можете также удалить звуковой ярлык. После ввода команды "Phone book" система попросит вас ввести имя.

После подтверждения распознавания имени вы можете ввести следующие команды:

- **“Call” (Позвонить)**
Производится соединение с запомненным номером.
- **“Delete” (Стереть)**
Звуковой ярлык стирается.
- **“Cancel” (Отмена)**
Диалог завершается.
- **“Help” (Помощь)**
Диалог прекращается, и на дисплее выводятся все команды, доступные в данном контексте.



Пример набора телефонного номера, сохраненного в телефонной книге:

Пользователь: Phonebook
(Телефонная книга).

Система: The name, please!
(Пожалуйста, назовите имя!)

User: Time clock (Точное время).

Система: "Time clock" call now
(Позвонить абоненту "Точное время" сейчас?).

Пользователь: Yes (Да).

Система: The number is being
dialled (Набирается номер).

Help (Помощь)

Используя команду "Help" (Помощь), вы можете увидеть все доступные команды.

Cancel (Отмена)

При помощи команды "Cancel" вы можете отключить систему распознавания голосовых команд.



Изменение языка

Изменение языка дисплея

Информационно-развлекательная система поддерживает 12 заранее запрограммированных языков, которые будут показаны на дисплее.

Для того чтобы изменить настройку языка, обратитесь к вашему дилеру Opel.

Изменение языка общения

Система распознавания голосовых команд поддерживает следующие 6 языков:

- Немецкий
- "Британский" английский
- Французский
- Итальянский
- Испанский
- Голландский

Для того чтобы изменить настройку языка, обратитесь к вашему дилеру Opel.



Устранение возможных неисправностей

В случае неполадок в работе информационно-развлекательной системы следует внимательно изучить инструкцию по эксплуатации и выполнить описанные ниже проверки, прежде чем вызывать специалистов по обслуживанию.

Если вам не удастся решить возникшую проблему самостоятельно, мы рекомендуем вам обратиться к вашему дилеру Opel.

Сообщение об ошибке/ симптом	Возможная причина/способ устранения
Телефон	
Отсутствует SIM-карта.	Вставьте в мобильный телефон SIM-карту.
SIM-карта заблокирована.	Разблокируйте SIM-карту, введя PUK-код на телефоне.
Отсутствует сетевое покрытие.	Плохое сетевое покрытие. Нет связи: Проверьте соединения и контакты.
Название оператора мобильной связи не показано на дисплее.	Отсутствуют или ограничены функции мобильного телефона.
Нет телефона.	Неправильно вставлен телефонный адаптер или телефон. Проверьте соединение, вынув телефон из адаптера и вставив его обратно, а также отключив адаптер от консоли и вставив его снова.
Bluetooth™	
Соединение не установлено.	Повторно введите Bluetooth™ PIN в портал мобильного телефона. Активируйте функцию Bluetooth™ в мобильном телефоне.
Соединение Bluetooth™ не может быть выполнено.	Поддержка функции Bluetooth™ мобильным телефоном ограничена или отсутствует.
Нет записей, или не все записи (телефонная книга, список вызовов) были переданы.	Отсутствуют или ограничены функции мобильного телефона.
Записи (телефонная книга, список вызовов) не могут быть обработаны (стерты, сохранены, изменены).	Отсутствуют или ограничены функции мобильного телефона.
Название оператора мобильной связи не показано на дисплее.	Отсутствуют или ограничены функции мобильного телефона.

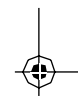
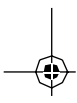
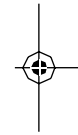
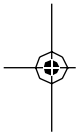



Алфавитно-предметный указатель

А

Активация системы управления при помощи голосовых команд 21

В

Ввод знаков 10
 Ввод PIN-кода 16
 Включение строчных/заглавных букв 10
 Выбор номера телефона
 из телефонной книги 18
 из списка вызовов 19
 Вывод на дисплей дополнительных знаков 10
 Выключение системы управления при помощи голосовых команд 21

З

Завершение звонков 19

И

Изменение 20
 Изменение языка
 Изменение языка общения
 на дисплее 26
 Изменение языка общения 26

К

Консоль 11

М

Меню
 Выбор 8
 Выход 9
 Многофункциональная ручка 8

Н

Набор номера телефона вручную 18
 Набор номера 18
 Ниспадающие меню 19

О

Общая информация 3
 Органы управления на рулевом колесе 6, 7, 8
 Активация управления при помощи голосовых команд 7
 Телефонные звонки 7
 Отклонение звонков 19

П

Повторный набор номера 19
 Пользование системой управления при помощи голосовых команд 22
 Принятие звонков 49

Р

Рекомендации
 Руководство по эксплуатации 4
 Безопасность движения 5
 Управление 5

С

Система управления при помощи голосовых команд 21
 “Name” (Имя) 24
 “Call” (Позвонить) 23
 Отмена 53
 Имя 54
 Управление 52
 Сохранение имен/номеров телефона 20

Т

Телефонная книга 18, 25
 Телефонные звонки 18
 Телефонный адаптер 11

У

Управление 6
 Устранение возможных неисправностей 27

Э

Экстренные ситуации 15

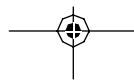
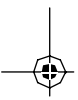

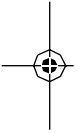

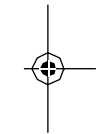
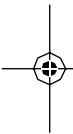

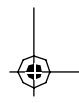
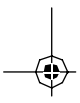



Opel. Движение к лучшему.



UWA

UWB

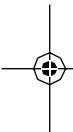

Авторские права принадлежат ADAM OPEL AG, Rüsselsheim, Germany.

Воспроизведение или перевод, полностью или частично, запрещены без предварительного письменного согласия Adam Opel AG. Все права, в соответствии с понятиями, используемыми в законодательстве об авторских правах, принадлежат исключительно Adam Opel AG. Информация, иллюстрации и технические характеристики, приведенные в данном руководстве по эксплуатации, соответствовали состоянию на дату публикации. Компания Adam Opel AG оставляет за собой право вносить изменения без предварительного уведомления.

Издание: Март 2005 г., ADAM OPEL AG, Rüsselsheim.

Отпечатано на бумаге, отбеленной без использования хлора.

KTA-2624-RUS 13 213 281 Art.-Nr. 09 952 90 03/2005

